

Fenêtre à recouvrement

Jeu de 4

ATELIER MACOBOIS

Pose en neuf, rénovation, multi-supports

32 rue Gambetta - 69170 Tarare
Tel: 04 74 63 00 19
www.atelier-macobois.com

CARACTERISTIQUES

Dormant	Bois lamellé collé LCA, épaisseur 58 mm par 70 Profil droit pour pose en tunnel
Ouvrant	Bois lamellé collé LCA, épaisseur 58 mm par 72 Vitrage standard 4/16/4 faible émissivité Ouvrant à la française
Joint	Double joint isophonique (1 sur dormant, 1 sur ouvrant)
Fermeture	Ferrage par fiches Exacta réglables 4 broches zinguées 3 axes Crémone Ferco à larder Poignée Tokyo Hoppe ou équivalent argent

OPTIONS

Finition	<ul style="list-style-type: none"> Pré-peinture Peinture intérieure/extérieure 2 couches (tous RAL possibles) Bicoloration (tous RAL possibles) Vernis ou lasure 3 couches
Equipement	<ul style="list-style-type: none"> Grille de ventilation
Autres options	<ul style="list-style-type: none"> Moultures Petits bois Pièce d'appui bois Appui de fenêtre Couvre-joint ou cornière d'habillage <p><i>Voir détail au verso</i></p>

VARIANTES

Dormant	<ul style="list-style-type: none"> Essence : <ul style="list-style-type: none"> - Mélèze - Pin - Chêne - BER (bois exotique rouge) Augmentation de l'épaisseur : 68 mm Dormant : <ul style="list-style-type: none"> - Aile de rénovation standard (20 mm) ou jusqu'à 40 mm - Elargi - Fiche latérale - Avec fourrure - Avec imposte - Avec tapée
Ouvrant	<ul style="list-style-type: none"> Essence : <ul style="list-style-type: none"> - Mélèze - Pin - Chêne - BER (bois exotique rouge) Augmentation de l'épaisseur : 68 mm Tous types de vitrages avec performances : <ul style="list-style-type: none"> - Thermique - Coupe-feu / pare-flamme - Acoustique - Feuilleté Ouvrant oscillo-battant
Fermeture	<ul style="list-style-type: none"> Paumelles coudées
Forme	<ul style="list-style-type: none"> Cintre, oeil de boeuf, trapèze



Fenêtre 2 vantaux ouvrants avec partie latérale fixe

Performances

	Simple vantail	Double vantaux
Uw en W/m².K*	1,5	1,5
Sw*	0,45	0,44
AEV		A* E* V* 3 7B C4

* avec dormant BER de 58 et double vitrage 4/16/4 (Ug = 1,1W/m².K)

Autres configurations/essences sur demande

Performance acoustique des vitrages sur demande

CEKAL
MENUISERIE ÉQUIPÉE
DE VITRAGES CERTIFIÉS

CERIBOIS
VOS AMBITIONS, NOTRE EXPERTISE

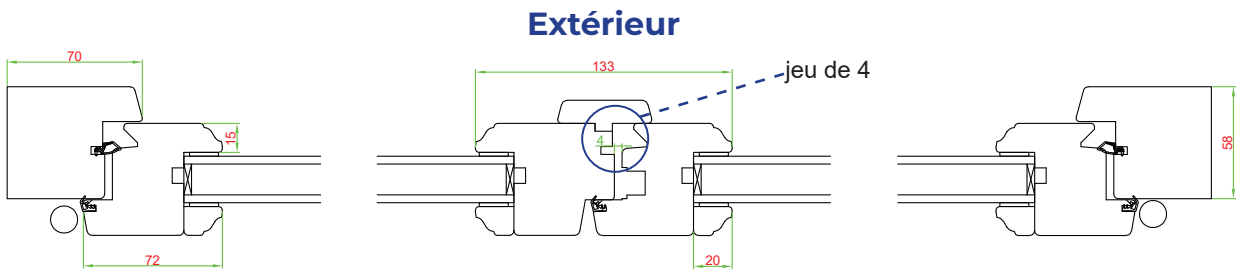

Intérieur



Fabrication française



Poignée de fenêtre à recouvrement

Extérieur

Intérieur

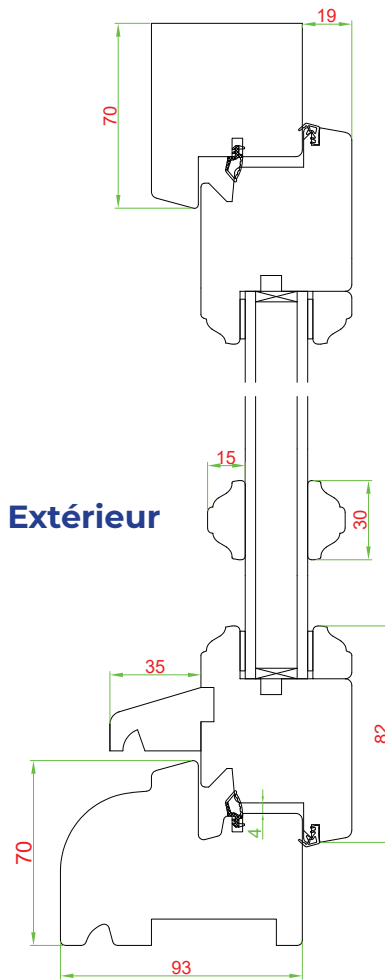

Fenêtre à recouvrement (jeu de 4)

Options

Moulures

Petits bois

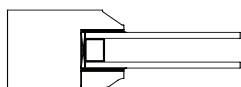

Pente 45° ext
Doucine int

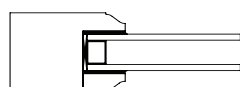

Doucine

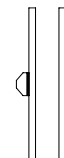

Collés (double face)
et pointés

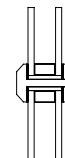

Mortaisés

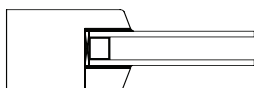

Pente 15°

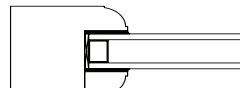

1/4 de rond



Collés +
traverses fictifs

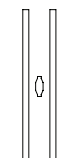

Incorporés